

# Навесная система TRACK-PRO серии GT (Комплект для дополнительной внутренней третьей двери - GT32)

## Установочные размеры (мм)

H = Внешняя высота короба  
 h = Высота двери  
 LT = Внутренняя глубина короба  
 T = Толщина двери  
 LT = 135(min)  
 h = H+87  
 T = 18~50

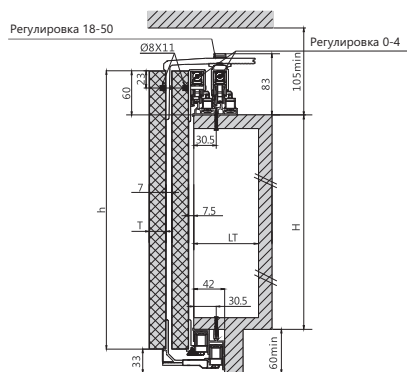

Расстояние от крышки короба до потолка не менее 105

A = Установочные размеры для демпфера, A=8  
 B = Установочные размеры для стопора, B=36

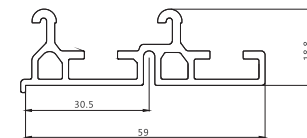

Верхний ходовой профиль

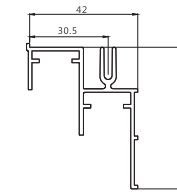

Нижний ходовой профиль

Установочные размеры для двух дверей  
 W = Ширина двери,  $W=L/2+(X/2)$   
 L = Внешняя ширина изделия

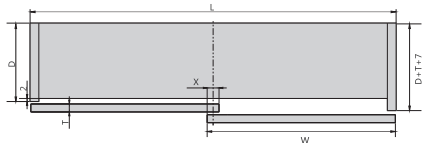

Установочные размеры для трех дверей  
 S = Наложение  
 L = Внешняя ширина изделия  
 W = Ширина двери  
 $W = \frac{1}{3}L + \frac{2}{3}X$

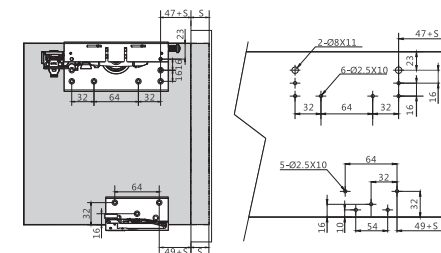
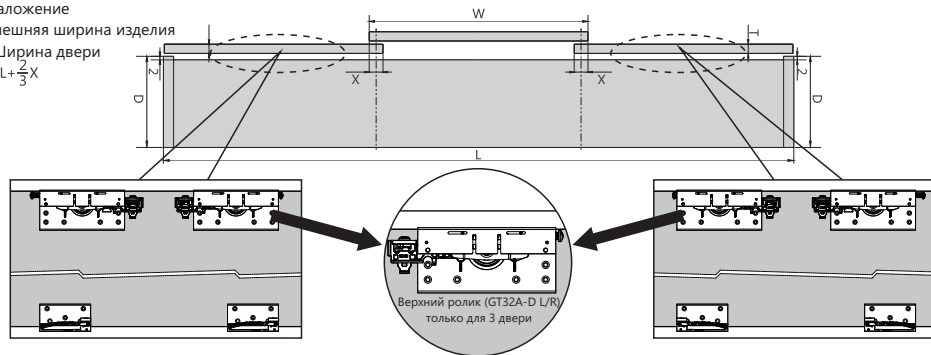

Установочные размеры для трех дверей

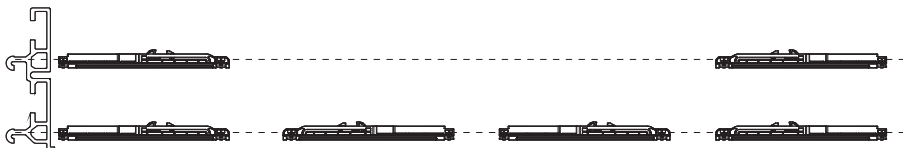

Установочные размеры для трех дверей

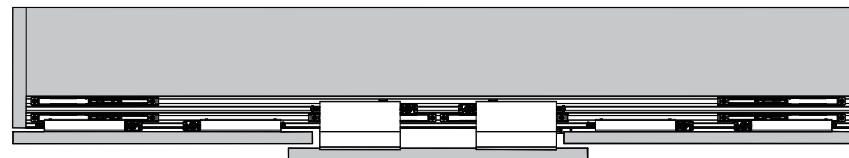

## Установка

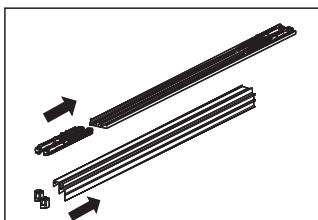

Установите демпфер в верхний ходовой профиль  
Установите стопор в нижний ходовой профиль

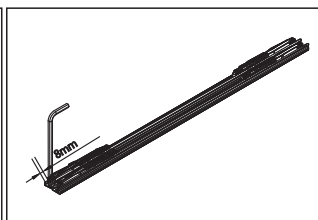

Зафиксируйте демпфер с помощью 3мм шестигранника

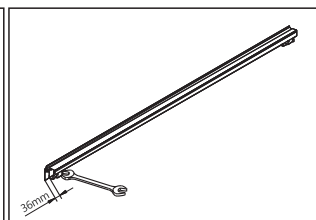

Зафиксируйте стопор с помощью ключа на 8мм

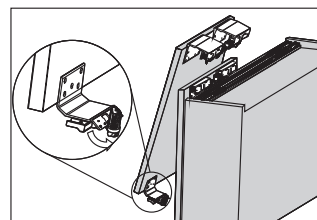

Отщелкните защиту от падения на нижнем ходовом профиле перед монтажом внешней двери

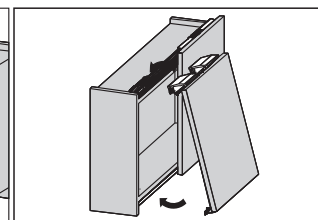

Установите внешнюю дверь

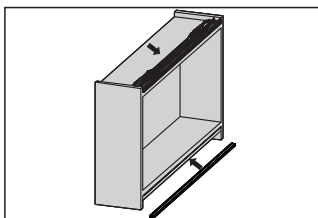

Установите ходовой профиль

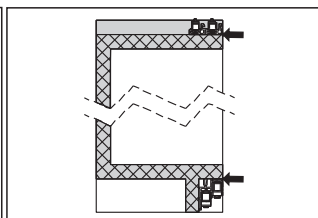

Закрепите ходовой профиль

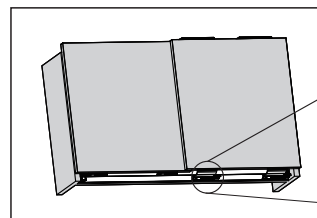
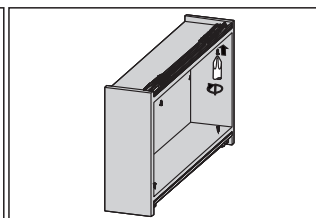

Защелкните защиту от падения на нижнем ходовом профиле после монтажа внешней двери

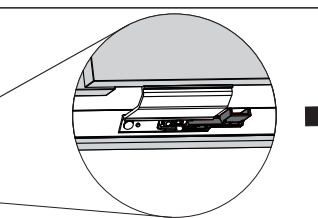

Устройство в открытой позиции

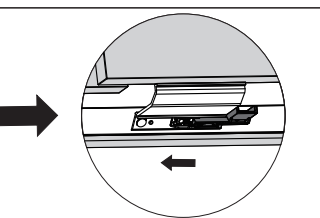

Устройство в закрытой позиции

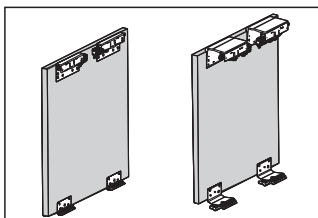

Установите ролики на верхний и нижний ходовой профиль

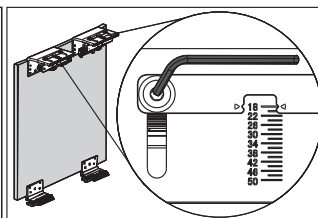

Предварительно отрегулируйте зазор по толщине установленной двери

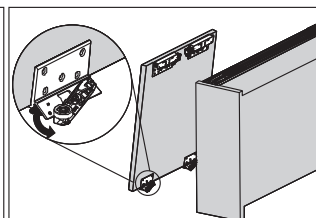

Отщелкните защиту от падения на нижнем ходовом профиле перед монтажом внутренней двери

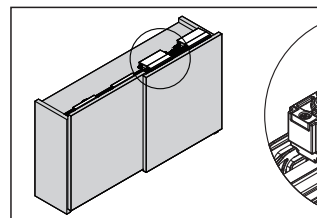

Защелкните защиту от падения на верхнем ходовом профиле после монтажа внешней двери

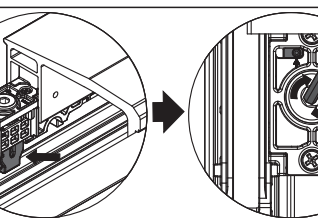

## Регулировка

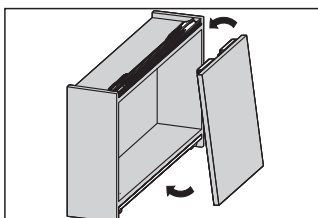

Установите внутреннюю дверь

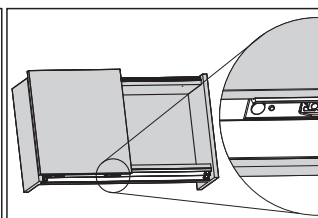

Защелкните защиту от падения на нижнем ходовом профиле после монтажа внутренней двери

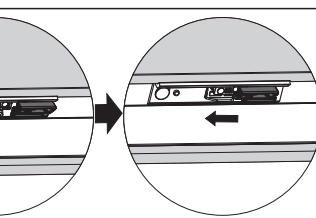

Устройство в открытой позиции

Устройство в закрытой позиции

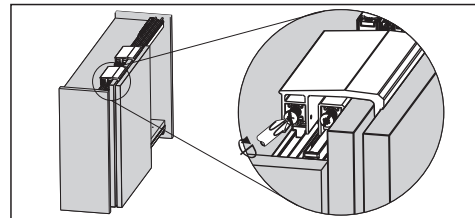

Отрегулируйте внутреннюю и внешнюю дверь по высоте